



Notice d'utilisation



Chaudières gaz au sol à condensation

EGC 17/29
EGC 25

Sommaire

1	Consignes de sécurité	4		
	1.1	Consignes générales de sécurité	4	
	1.2	Recommandations	5	
	1.3	Responsabilités	6	
		1.3.1	Responsabilité du fabricant	6
		1.3.2	Responsabilité de l'installateur	7
		1.3.3	Responsabilité de l'utilisateur	7
2	A propos de cette notice	8		
	2.1	Symboles utilisés	8	
		2.1.1	Symboles utilisés dans la notice	8
		2.1.2	Symboles utilisés sur l'équipement	8
	2.2	Abréviations	9	
3	Caractéristiques techniques	10		
	3.1	Certifications	10	
	3.2	Caractéristiques techniques	10	
4	Description	12		
	4.1	Principe de fonctionnement	12	
		4.1.1	Réglage gaz/air	12
		4.1.2	Combustion	12
	4.2	Principaux composants	13	
	4.3	Tableau de commande	14	
		4.3.1	Description des touches	14
		4.3.2	Description de l'afficheur	14
5	Utilisation de l'appareil	17		
	5.1	Mise en service de l'appareil	17	
	5.2	Affichage des valeurs mesurées	17	
	5.3	Modification des réglages	19	
		5.3.1	Description des paramètres	19
		5.3.2	Modification des paramètres niveau utilisateur	19
		5.3.3	Réglage du mode manuel	21
		5.3.4	Modifier la température chauffage	21

	5.3.5	Modifier la température de consigne de l'eau chaude sanitaire	21
	5.3.6	Modifier la température de consigne de l'eau chaude sanitaire solaire	22
	5.4	Arrêt de l'installation	22
	5.5	Protection antigel	22
6	Contrôle et entretien		23
	6.1	Consignes générales	23
	6.2	Vérifications périodiques	23
7	En cas de dérangement		25
	7.1	Messages d'erreurs (Sous-état g)	25
	7.2	Défauts (Code de type Exx)	27
8	Economies d'énergie		30
	8.1	Conseils pour économiser de l'énergie	30
	8.2	Recommandations	30
9	Garanties		31
	9.1	Généralités	31
	9.2	Conditions de garantie	31
10	Annexe – Informations relatives aux directives écoconception et étiquetage énergétique		33

1 Consignes de sécurité

1.1 Consignes générales de sécurité



DANGER

Cet appareil peut être utilisé par des enfants âgés d'au moins 8 ans et par des personnes ayant des capacités physiques, sensorielles ou mentales réduites ou dénuées d'expérience ou de connaissance, s'ils (si elles) sont correctement surveillé(e)s ou si des instructions relatives à l'utilisation de l'appareil en toute sécurité leur ont été données et si les risques encourus ont été appréhendés. Les enfants ne doivent pas jouer avec l'appareil. Le nettoyage et l'entretien par l'utilisateur ne doivent pas être effectués par des enfants sans surveillance.



ATTENTION

- ▶ En tant qu'utilisateur final, votre utilisation de la chaudière et du système doit se limiter aux opérations décrites dans cette notice d'utilisation. Toute autre action doit être entreprise uniquement par un installateur ou un ingénieur qualifié.
- ▶ Seules des personnes qualifiées sont autorisées à procéder au montage, à l'installation et à l'entretien de l'installation.



DANGER

En cas d'odeur de gaz :

1. Ne pas utiliser de flamme nue, ne pas fumer, ne pas actionner de contacts ou interrupteurs électriques (sonnette, éclairage, moteur, ascenseur, etc.).
2. Couper l'alimentation en gaz.
3. Ouvrir les fenêtres.
4. Evacuer les lieux.
5. Appeler l'installateur.

**DANGER**

En cas d'émanations de fumées :

1. Eteindre l'appareil.
2. Ouvrir les fenêtres.
3. Evacuer les lieux.
4. Appeler l'installateur.

**DANGER**

Conformément aux informations fournies dans la notice d'installation et d'entretien, l'installation et l'entretien de la chaudière doivent être effectués par un installateur ou un ingénieur qualifié afin d'éviter tout risque d'incident et de blessures.

**AVERTISSEMENT**

Selon les réglages de l'appareil :

- ▶ La température des conduits de fumée peut dépasser 60 °C.
- ▶ La température des radiateurs peut atteindre 85 °C.
- ▶ La température de l'eau chaude sanitaire peut atteindre 65 °C.

**ATTENTION**

Ne pas laisser l'appareil sans entretien :

- ▶ Pour un fonctionnement en toute sécurité et optimale, vous devez faire contrôler régulièrement votre chaudière par un installateur agréé.

1.2 Recommandations

**AVERTISSEMENT**

Seul un professionnel qualifié est autorisé à intervenir sur l'appareil et l'installation.

**DANGER**

Pour des raisons de sécurité, nous vous recommandons d'installer des détecteurs de fumée et de monoxyde de carbone à des emplacements adéquats de votre domicile.

- ▶ Vérifier régulièrement la pression en eau de l'installation (pression minimale 0.8 bar, pression recommandée entre 0.8 et 1.5 bar).
- ▶ Laisser l'appareil accessible à tout moment.
- ▶ Ne jamais enlever, ni recouvrir les étiquettes et plaquettes signalétiques apposées sur les appareils. Les étiquettes et les plaquettes signalétiques doivent être lisibles pendant toute la durée de vie de l'appareil.
- ▶ Préférer le mode Été ou Antigel à la mise hors tension de l'appareil pour assurer les fonctions suivantes :
 - Antigommage des pompes
 - Protection antigel

1.3 Responsabilités

1.3.1. Responsabilité du fabricant

Nos produits sont fabriqués dans le respect des exigences des différentes directives européennes applicables. Ils sont de ce fait livrés avec le marquage

 et tous les documents nécessaires.

Ayant le souci de la qualité de nos produits, nous cherchons en permanence à les améliorer. Nous nous réservons donc le droit, à tout moment de modifier les caractéristiques indiquées dans ce document.

Notre responsabilité en qualité de fabricant ne saurait être engagée dans les cas suivants :

- ▶ Non-respect des instructions d'utilisation de l'appareil.
- ▶ Défaut ou insuffisance d'entretien de l'appareil.
- ▶ Non-respect des instructions d'installation de l'appareil.

1.3.2. Responsabilité de l'installateur

L'installateur a la responsabilité de l'installation et de la première mise en service de l'appareil. L'installateur doit respecter les consignes suivantes :

- ▶ Lire et respecter les instructions données dans les notices fournies avec l'appareil.
- ▶ Réaliser l'installation conformément à la législation et aux normes en vigueur.
- ▶ Effectuer la première mise en service et effectuer tous les points de contrôles nécessaires.
- ▶ Expliquer l'installation à l'utilisateur.
- ▶ Si un entretien est nécessaire, avertir l'utilisateur de l'obligation de contrôle et d'entretien de l'appareil.
- ▶ Remettre toutes les notices à l'utilisateur.

1.3.3. Responsabilité de l'utilisateur

Pour garantir un fonctionnement optimal de l'appareil, l'utilisateur doit respecter les consignes suivantes :

- ▶ Lire et respecter les instructions données dans les notices fournies avec l'appareil.
- ▶ Faire appel à des professionnels qualifiés pour réaliser l'installation et effectuer la première mise en service.
- ▶ Se faire expliquer l'installation par l'installateur.
- ▶ Faire effectuer les contrôles et entretiens nécessaires par un professionnel qualifié.
- ▶ Conserver les notices en bon état à proximité de l'appareil.

2 A propos de cette notice

2.1 Symboles utilisés

2.1.1. Symboles utilisés dans la notice

Dans cette notice, différents niveaux de danger sont utilisés pour attirer l'attention sur des indications particulières. Nous souhaitons ainsi assurer la sécurité de l'utilisateur, éviter tout problème et garantir le bon fonctionnement de l'appareil.



DANGER

Signale un risque de situation dangereuse pouvant entraîner des blessures corporelles graves.



AVERTISSEMENT

Signale un risque de situation dangereuse pouvant entraîner des blessures corporelles légères.



ATTENTION

Signale un risque de dégâts matériels.



Signale une information importante.



Signale un renvoi vers d'autres notices ou d'autres pages de la notice.

2.1.2. Symboles utilisés sur l'équipement



Terre de protection



Courant alternatif



Avant l'installation et la mise en service de l'appareil, lire attentivement les notices livrées.



Éliminer les produits usagés dans une structure de récupération et de recyclage appropriée.



D000241-C

Cet appareil doit être raccordé à la terre de protection.



Attention danger, pièces sous tension.
Déconnecter les alimentations du réseau électrique avant toute opération.

2.2 Abréviations

- ▶ **3CE** : Conduit collectif pour chaudière étanche
- ▶ **ECS** : Eau Chaude Sanitaire
- ▶ **Hi** : Pouvoir calorifique inférieur PCI
- ▶ **Hs** : Pouvoir calorifique supérieur PCS
- ▶ **PPs** : Polypropylène difficilement inflammable
- ▶ **PCU** : Primary Control Unit - Carte électronique de gestion de fonctionnement du brûleur
- ▶ **PSU** : Parameter Storage Unit - Stockage des paramètres des cartes électroniques PCU et SU
- ▶ **SCU** : Secondary Control Unit - Carte électronique du tableau de commande
- ▶ **SU** : Safety Unit - Carte électronique de sécurité
- ▶ **URC** : Unité de Récupération de Chaleur
- ▶ **V3V** : Vanne 3 voies
- ▶ **HL** : High Load - Préparateur ECS à échangeur à plaques
- ▶ **SL** : Standard Load - Préparateur ECS à serpentin
- ▶ **SHL** : Solar High Load - Préparateur ECS solaire à échangeur à plaques
- ▶ **SSL** : Solar Standard Load - Préparateur ECS solaire à serpentin

3 Caractéristiques techniques

3.1 Certifications

N° d'identification CE	CE-0085CM0178
Classe NOx	6
Type de raccordement	Cheminée : B _{23P} , B ₃₃ Ventouse : C _{13(x)} , C _{33(x)} , C _{43(x)} , C ₅₃ , C _{63(x)} , C _{83(x)} , C _{93(x)}

Chaudière de classe de rendement n° III d'après les recommandations ATG B 84.

3.2 Caractéristiques techniques

Type de chaudière			EGC 17/29	EGC 25
Généralités				
Plages de puissance (Pn) Régime Chauffage (80/60 °C)	Minimum-maximum	kW	5,0 - 17,2	5,0 - 24,8
Plages de puissance (Pn) Régime Chauffage (50/30 °C)	Minimum-maximum	kW	5,6 - 18,0	5,6 - 25,5
Plages de puissance (Pn) Régime Chauffage (40/30 °C)	Minimum-maximum	kW	5,6 - 18,3	5,6 - 25,9
Débit thermique (Qn) Régime Chauffage (Hi)	Minimum-maximum	kW	5,2 - 17,3	5,2 - 25,0
Débit thermique (Qn) Régime Chauffage (Hs)	Minimum-maximum	kW	5,8 - 19,2	5,8 - 27,8
Débit thermique (Qnw) Régime ECS (Hi)	Minimum-maximum	kW	5,2 - 29,3	5,2 - 29,3
Débit thermique (Qnw) Régime ECS (Hs)	Minimum-maximum	kW	5,8 - 32,6	5,8 - 32,6
Rendement chauffage à pleine charge (Hi) (80/60 °C)	-	%	99,3	99,2
Rendement chauffage à pleine charge (Hi) (50/30 °C)	-	%	104,2	102,0
Rendement chauffage à charge partielle (Hi) (Température de retour 60°C)	-	%	95,2	96,1
Rendement chauffage à charge partielle (EN 92/42) (Température de retour 30°C)	-	%	110,2	110,1
Données relatives aux gaz et aux produits de combustion				
Consommation de gaz - Gaz naturel H (G20)	Minimum-maximum	m ³ /h	0,55 - 3,10	0,55 - 3,10
Consommation de gaz - Gaz naturel L (G25)	Minimum-maximum	m ³ /h	0,64 - 3,61	0,64 - 3,61
Consommation de gaz - Propane G31	Minimum-maximum	m ³ /h	0,21 - 1,20	0,21 - 1,20
Débit massique des fumées	Minimum-maximum	kg/h	8,9 - 49,3	8,9 - 49,3
Température des fumées	Minimum-maximum	°C	30 - 80	30 - 80
Contre-pression maximale		Pa	130	130
Caractéristiques du circuit chauffage				
Contenance en eau (Hors vase d'expansion)		l	1,9	1,9

Type de chaudière			EGC 17/29	EGC 25
Pression de service de l'eau	Minimum	kPa (bar (MPa))	80 (0,8)	80 (0,8)
Pression de service de l'eau (PMS)	maximum	kPa (bar (MPa))	300 (3,0)	300 (3,0)
Température de l'eau	maximum	°C	110	110
Température de service	maximum	°C	90	90
Caractéristiques électriques				
Tension d'alimentation		VAC	230	230
Puissance absorbée - Grande vitesse	maximum	W	80	97
Indice de protection électrique			IP21	IP21
Autres caractéristiques				
Poids (à vide)		kg	50	50

4 Description

4.1 Principe de fonctionnement

4.1.1. Réglage gaz/air

L'air est aspiré par le ventilateur et le gaz injecté au niveau du venturi qui est fixé sur l'admission du ventilateur. La vitesse de rotation du ventilateur est modulante et s'adapte à la demande en énergie thermique grâce aux températures mesurées par les différentes sondes. Le gaz et l'air sont mélangés dans le venturi qui permet un fonctionnement dans un ratio constant. Le bruit du venturi est absorbé par un silencieux fixé à son entrée. Le mélange gaz/air est acheminé vers le brûleur dans le haut de l'échangeur, guidé par le canal de pré-mélange.

4.1.2. Combustion

Le brûleur chauffe l'eau de chauffage qui circule dans l'échangeur. Lorsque les températures des gaz de combustion sont inférieures au point de rosée (env. 55°C), la vapeur d'eau contenue dans les gaz de combustion se condense dans la partie inférieure de l'échangeur de chaleur. La chaleur qui est dégagée lors de ce processus de condensation (la chaleur latente ou la chaleur de condensation) est également transférée à l'eau de chauffage. Les gaz de combustion refroidis sont évacués par l'intermédiaire de la conduite d'évacuation des gaz de combustion. L'eau de condensation est évacuée par l'intermédiaire d'un siphon.

4.2 Principaux composants

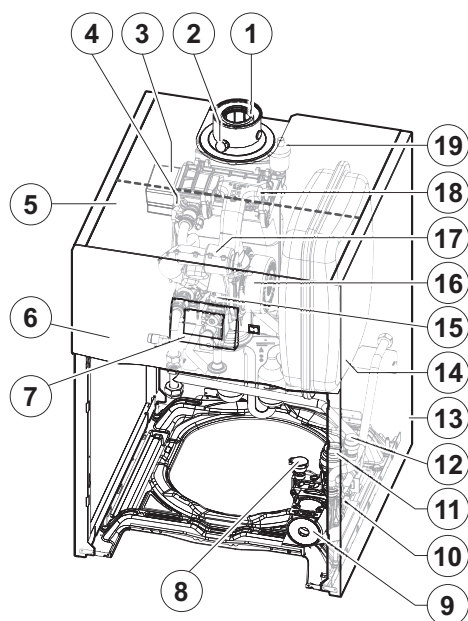

C003072-C

- | | |
|----|---|
| 1 | Tuyau d'évacuation des fumées |
| 2 | Prise de mesure des fumées |
| 3 | Echangeur de chaleur |
| 4 | Electrode d'allumage/ionisation |
| 5 | Boîtier pour les cartes électroniques de commande |
| 6 | Tableau de commande |
| 7 | Module de commande |
| 8 | Capteur de pression d'eau |
| 9 | Circulateur |
| 10 | Hydrobloc |
| 11 | Vanne 3 voies |
| 12 | Soupape de sécurité |
| 13 | Habillage |
| 14 | Vase d'expansion |
| 15 | Bloc gaz combiné |
| 16 | Ventilateur |
| 17 | Silencieux d'aspiration |
| 18 | Tube mélange |
| 19 | Purgeur automatique |

4.3 Tableau de commande

4.3.1. Description des touches

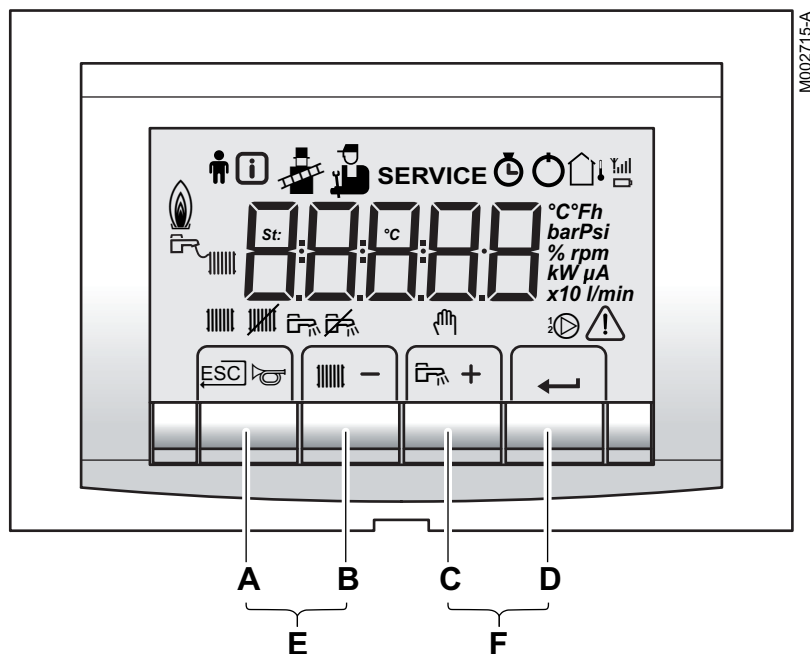



- A** Touche Retour ↵, Escape ^{ESC} ou Réarmement manuel 🛑
- B** Touche température chauffage 🌡️ ou [-]
- C** Touche température ECS 🏠 ou [+]
- D** Touche ← [Enter]
- E** Touches 🧹 [ramoneur]
Appuyer simultanément sur les touches **A** et **B**
- F** Touches 📁 [Menu]
Appuyer simultanément sur les touches **C** et **D**

4.3.2. Description de l'afficheur

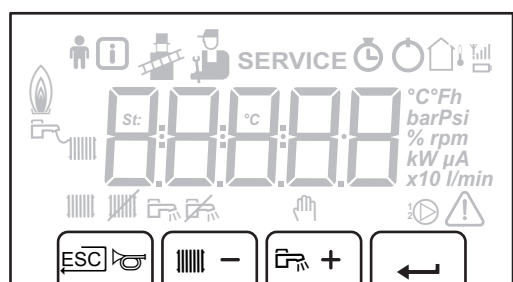
■ Fonctions des touches





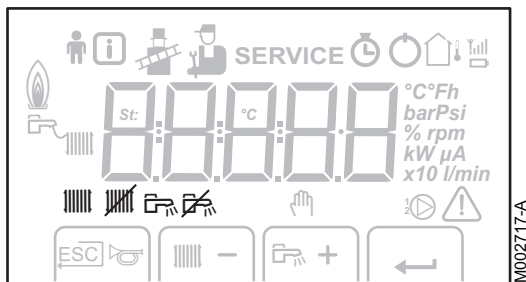

- ^{ESC} Retour au niveau précédent sans enregistrer les modifications effectuées
- 🛑 Réarmement manuel
- 🌡️ Fonction Chauffage central :
Accès au paramètre Température max. chauffage.
- [-] Pour diminuer une valeur

-  Fonction ECS :
Accès au paramètre Température ECS.
- [+] Pour augmenter une valeur
-  Accéder au menu sélectionné ou valider une modification de valeur

■ Modes de fonctionnement





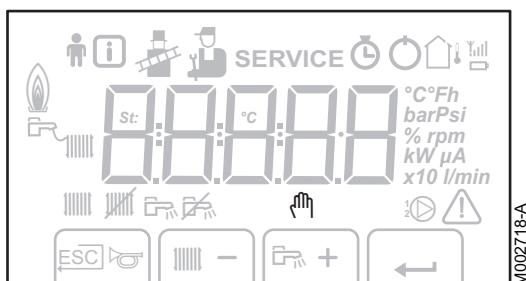

-  Etat pompe chauffage
-  Chauffage central arrêté :
La fonction chauffage est désactivée
-  Etat pompe ECS
-  ECS à l'arrêt

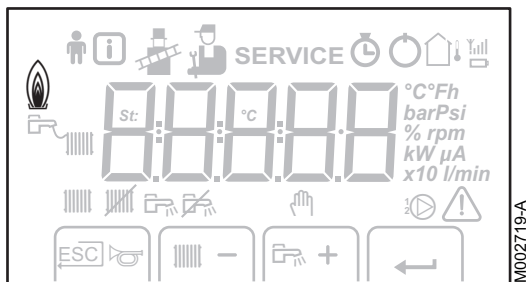

-  Mode manuel

■ Niveau de puissance de la flamme



-  Niveau de puissance faible 0 - 25 %
-  Niveau de puissance moyenne 25 - 50 %
-  Niveau de puissance forte 50 - 75 %
-  Niveau de puissance 75 - 100 %

■ Pression de l'installation

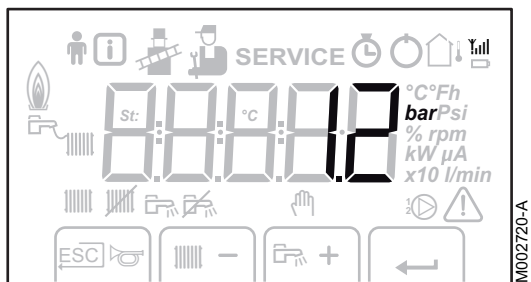

- bar** Indicateur de pression :
Le symbole s'affiche à côté de la valeur de la pression de l'installation. Si aucun capteur de pression d'eau n'est raccordé, -.- apparaît sur l'afficheur

■ Autres informations

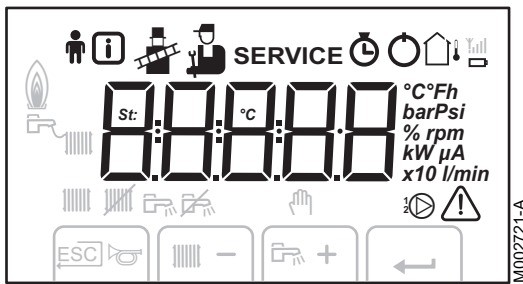

Menu Utilisateur :

Les paramètres du niveau Utilisateur peuvent être adaptés



Menu Information :

Lecture de diverses valeurs actuelles



Mode Ramoneur :

Charge haute ou basse forcée pour la mesure O₂



Menu Entretien :

Les paramètres du niveau Installateur peuvent être adaptés

SERVICE

Afficheur contenant les symboles :

⌘ + SERVICE + (Message d'entretien)



Menu compteur horaire :

Lecture du nombre d'heures de fonctionnement du brûleur, du nombre de démarrages réussis et du nombre d'heures sous tension



Blocage :

Après 5 réarmements en moins de 1 heure, il convient d'éteindre et de rallumer l'appareil avant de réarmer



Sonde extérieure présente



Le symbole s'affiche lorsque la pompe chaudière est en marche



Dérangement :

La chaudière est en dérangement. Ceci est signalé par un code et un afficheur clignotant

5 Utilisation de l'appareil

5.1 Mise en service de l'appareil

1. Vérifier la pression d'eau de l'installation indiquée sur l'afficheur du tableau de commande.



Si la pression d'eau est inférieure à 0,8 bar, il convient de rajouter de l'eau. Si nécessaire, compléter le niveau d'eau dans l'installation de chauffage (pression hydraulique conseillée entre 1,5 et 2,0 bar).

2. Ouvrir le robinet de gaz de la chaudière.
3. Mettre la chaudière sous tension.
4. Le cycle de démarrage commence et ne peut pas être interrompu. Pendant le cycle de démarrage, l'afficheur donne les informations suivantes :
 - $\boxed{F}\boxed{}:\boxed{X}\boxed{X}$: Version du logiciel
 - $\boxed{P}\boxed{}:\boxed{X}\boxed{X}$: Version des paramètres
 Les numéros de version s'affichent en alternance.
5. Un cycle de purge d'une durée de 3 minutes environ est effectué automatiquement.
6. En mode attente, l'écran affiche normalement $\boxed{0}$, ainsi que la pression d'eau et les symboles ||||| et E_R .

5.2 Affichage des valeurs mesurées

Dans le menu d'information \boxed{i} , les valeurs actuelles suivantes peuvent être lues :

- ▶ $\boxed{S}\boxed{E}$ = Etat.
- ▶ $\boxed{S}\boxed{U}$ = Sous-état.
- ▶ $\boxed{E}\boxed{1}$ = Température de départ (°C).
- ▶ $\boxed{E}\boxed{2}$ = Température retour (°C).
- ▶ $\boxed{E}\boxed{3}$ = Température ballon (°C).
- ▶ $\boxed{E}\boxed{4}$ = Température extérieure (°C).
- ▶ $\boxed{E}\boxed{5}$ = Température du ballon solaire (°C).
- ▶ $\boxed{E}\boxed{6}$ = Température des panneaux solaires (°C).
- ▶ $\boxed{S}\boxed{P}$ = Valeur de consigne interne (°C).
- ▶ $\boxed{F}\boxed{L}$ = Courant d'ionisation (μA).
- ▶ $\boxed{r}\boxed{F}$ = Vitesse du ventilateur en tr/min.
- ▶ $\boxed{P}\boxed{r}$ = Pression d'eau (bar (MPa)).
- ▶ $\boxed{P}\boxed{o}$ = Puissance relative fournie (%).

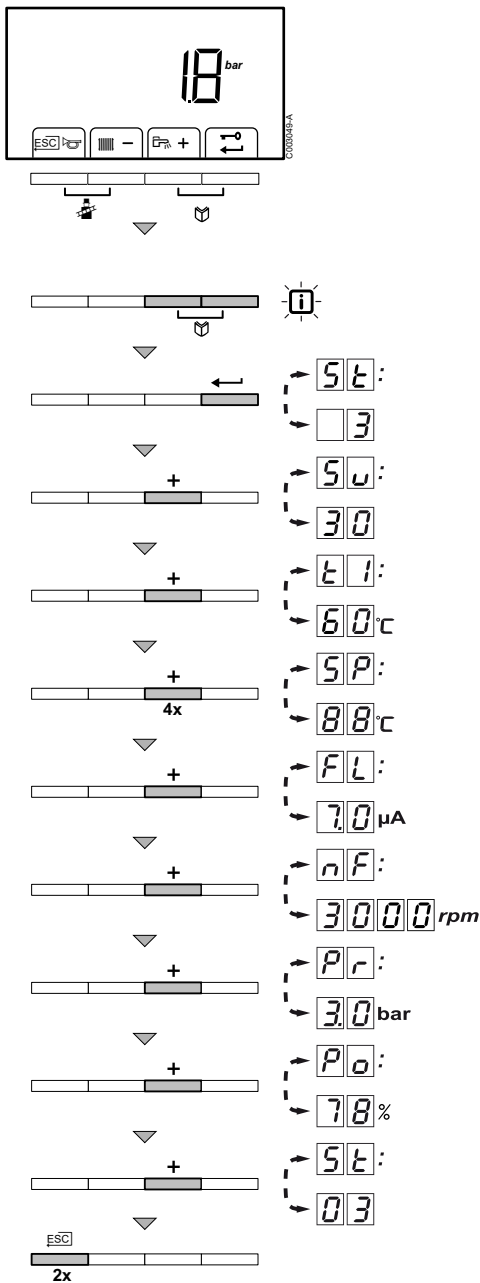

Pour lire les valeurs actuelles, procéder comme suit :

1. Appuyer simultanément sur les deux touches . Le symbole clignote.
2. Valider avec la touche . et l'état actuel (par exemple) apparaissent en alternance.
3. Appuyer sur la touche . et le sous-état actuel (par exemple) apparaissent en alternance.
4. Appuyer sur la touche . et la température de départ actuelle °C (par exemple) apparaissent en alternance.
5. Appuyer successivement sur la touche pour faire défiler les différents paramètres. , , , , .
6. Appuyer sur la touche . et la valeur de consigne interne °C (par exemple) apparaissent en alternance.
7. Appuyer sur la touche . et le courant d'ionisation actuel µA (par exemple) apparaissent en alternance.
8. Appuyer sur la touche . et la vitesse de rotation actuelle du ventilateur tr/min (par exemple) apparaissent en alternance.
9. Appuyer sur la touche . et la pression en eau actuelle bar (par exemple) apparaissent en alternance. Si aucun capteur de pression d'eau n'est raccordé, apparaît sur l'afficheur.
10. Appuyer sur la touche . et le pourcentage de modulation actuel % (par exemple) apparaissent en alternance.
11. Appuyer sur la touche . Le cycle de lecture recommence avec .
12. Appuyer 2 fois sur la touche pour quitter ce menu et revenir au mode de fonctionnement initial.

5.3 Modification des réglages

5.3.1. Description des paramètres

Paramètre	Description	Plage de réglage	Réglage d'usine	
			EGC 17/29	EGC 25
P1	Température de départ : T _{SET}	20 à 90 °C	80	80
P2	Température eau chaude sanitaire : T _{SET}	40 à 65 °C	55	55
P3	Mode chauffage / ECS	0 = Chauffage désactivé / ECS désactivé 1 = Chauffage activé / ECS activé 2 = Chauffage activé / ECS désactivé 3 = Chauffage désactivé / ECS activé	1	1
P4	Mode ECO	0 = Confort 1 = Mode économique 2 = Gestion par un thermostat programmable	2	2
P5	Résistance d'anticipation	0 = Aucune résistance d'anticipation pour le thermostat Marche/ Arrêt 1 = Résistance d'anticipation pour le thermostat Marche/Arrêt	0	0
P6	Ecran d'affichage	0 = Simple 1 = Etendu 2 = Automatiquement sur simple après 3 minutes 3 = Automatiquement sur simple après 3 minutes ; Blocage des touches activé	2	2
P7	Post-circulation de la pompe	1 à 98 minutes 99 minutes = continu	2	2
P8	Luminosité de l'afficheur	0 = Faible 1 = Elevée	1	1

5.3.2. Modification des paramètres niveau utilisateur

Les paramètres P1 à P8 peuvent être modifiés par l'utilisateur afin de répondre à ses besoins en chauffage central et en production d'eau chaude sanitaire (ECS).

**ATTENTION**

La modification des paramètres d'usine peut nuire au bon fonctionnement de l'appareil.

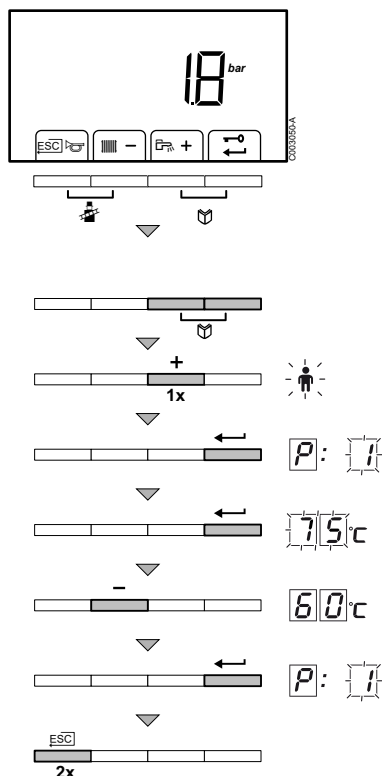







1. Appuyer simultanément sur les deux touches et ensuite sur la touche **[+]** jusqu'à ce que le symbole clignote dans la barre de menu.
2. Sélectionner le menu utilisateur à l'aide de la touche **←**. **P: 1** s'affiche avec **1** clignotant.
3. Appuyer une deuxième fois sur la touche **←**. La valeur 80 °C apparaît et clignote (par exemple).
4. Modifier la valeur en appuyant sur les touches **[-]** ou **[+]**. Dans cet exemple, utiliser la touche **[-]** pour modifier la valeur à **60** °C.
5. Confirmer la valeur avec la touche **←**. **P: 1** s'affiche avec **1** clignotant.
6. Appuyer 2 fois sur la touche **ESC** pour quitter ce menu et revenir au mode de fonctionnement initial.



- ▶ Les paramètres **P2** jusqu'à **P8** peuvent être modifiés de la même manière que **P1**. Après l'étape 2, utiliser la touche **[+]** pour atteindre le paramètre souhaité.
- ▶ Les paramètres **P1** (température maximale d'eau de chauffage) et **P2** (température maximale d'eau sanitaire) peuvent également être modifiés par l'intermédiaire du menu de sélection rapide.

5.3.3. Réglage du mode manuel

Dans certains cas, il est nécessaire de commuter la chaudière en mode manuel, par exemple lorsque le régulateur n'est pas encore raccordé. Sous le symbole , la chaudière peut être commutée en mode automatique ou manuel. Pour ce faire, procéder comme suit :



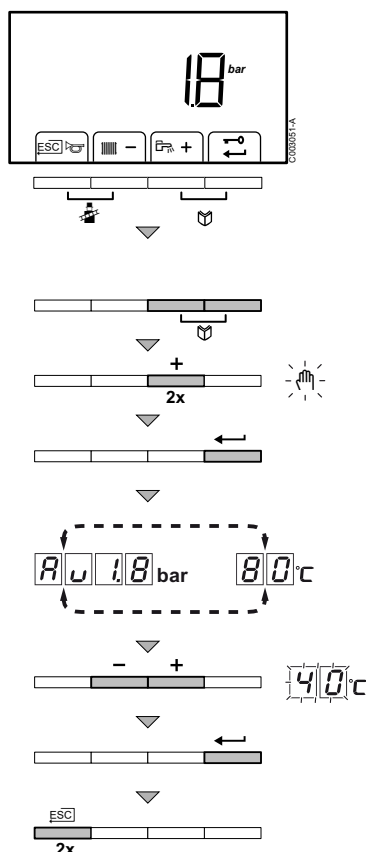

1. Appuyer simultanément sur les deux touches  et ensuite sur la touche **[+]** jusqu'à ce que le symbole  clignote dans la barre de menu.
2. Appuyer sur la touche , dans la fenêtre d'affichage apparaît :
ou
Le texte  avec pression d'eau actuelle (uniquement si une sonde extérieure est raccordée). La température de départ est déterminée par la pente chauffage interne.
ou
La valeur de la température de départ minimale.
3. Appuyez sur les touches **[-]** ou **[+]** pour augmenter cette valeur temporairement en mode manuel.
4. Confirmer la valeur avec la touche . La chaudière est maintenant en mode manuel.
5. Appuyer 2 fois sur la touche  pour quitter ce menu et revenir au mode de fonctionnement initial.



5.3.4. Modifier la température chauffage

i En présence d'une sonde extérieure, la température de départ chauffage est ajustée automatiquement.

En été, il est possible de réduire la température de départ chauffage tout en maintenant le confort. Pour ce faire, procéder comme suit :

1. Appuyer 1 fois sur la touche .
2. Le symbole  et la température courante s'affichent (la température clignote, par exemple .
3. Modifier la valeur en appuyant sur les touches **[-]** ou **[+]**. Dans cet exemple, utiliser la touche **[-]** pour modifier la valeur à .
4. Pour valider, appuyer sur la touche .



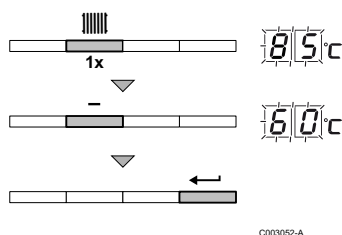

i Il est aussi possible de modifier ce réglage par le biais du paramètre .

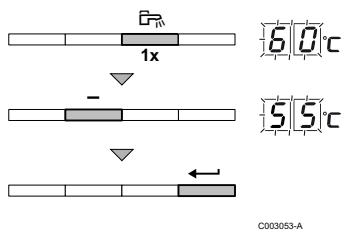

5.3.5. Modifier la température de consigne de l'eau chaude sanitaire

Il se peut qu'une température d'eau chaude sanitaire moins élevée soit suffisante pour vos besoins. Diminuez cette température et économisez de l'énergie. Pour ce faire, procéder comme suit :







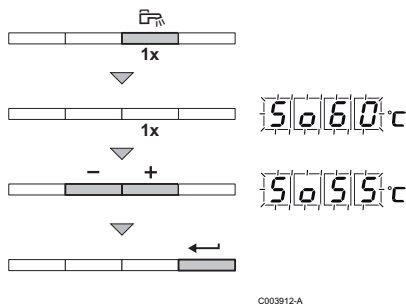

1. Appuyer 1 fois sur la touche .
2. Le symbole  et la température courante s'affichent (la température clignote, par exemple .
3. Modifier la valeur en appuyant sur les touches **[-]** ou **[+]**. Dans cet exemple, utiliser la touche **[-]** pour modifier la valeur à .
4. Pour valider, appuyer sur la touche .

5.3.6. Modifier la température de consigne de l'eau chaude sanitaire solaire

Pour modifier la consigne du ballon solaire (si raccordé), procéder comme suit



1. Appuyer pendant 3 secondes sur la touche .
2. Les symboles  et  ainsi que la température courante s'affichent ( et la température, par exemple 60 °C, clignotent).
3. Modifier la valeur en appuyant sur les touches **[-]** ou **[+]**. Dans cet exemple, utiliser la touche **[-]** pour modifier la valeur à .
4. Pour valider, appuyer sur la touche .



5.4 Arrêt de l'installation



ATTENTION

Ne pas mettre la chaudière hors tension.

Si le système de chauffage central n'est pas utilisé pendant une longue période, il est recommandé de procéder comme suit :

- ▶ Appuyer sur la touche  jusqu'à ce que **OFF** s'affiche.
- ▶ Appuyer sur la touche  jusqu'à ce que **OFF** s'affiche.

5.5 Protection antigel

Lorsque la température de l'eau de chauffage dans la chaudière est trop basse, le système intégré de protection de la chaudière se met en route. Cette protection fonctionne comme suit :

- ▶ Si la température d'eau est inférieure à 7 °C, la pompe de chauffage se met en route.
- ▶ Si la température d'eau est inférieure à 4°C, la chaudière se met en route.
- ▶ Si la température d'eau est supérieure à 10°C, la chaudière se met à l'arrêt et la pompe de circulation continue à tourner pendant un court moment.
- ▶ Si la température de l'eau dans le ballon tampon est inférieure à 4 °C, celle-ci est réchauffée à sa valeur de consigne.

6 Contrôle et entretien

6.1 Consignes générales

La chaudière ne demande pas beaucoup d'entretien. Néanmoins, il est recommandé de faire inspecter et d'assurer l'entretien de la chaudière à des intervalles périodiques.

- ▶ L'entretien et le nettoyage de la chaudière doivent être effectués obligatoirement au moins une fois par an par un professionnel qualifié.
- ▶ Effectuer un ramonage **au moins une fois par an**, ou davantage selon la réglementation en vigueur dans le pays.



ATTENTION

- ▶ Les opérations de maintenance sont à effectuer par un professionnel qualifié.
- ▶ Il est recommandé de souscrire un contrat d'entretien.
- ▶ Seules des pièces de rechange d'origine doivent être utilisées.
- ▶ Vérifier que les gaines et cheminées soient correctement raccordées, en bon état et non bouchées.
- ▶ Ne pas modifier ou boucher la (les) sortie(s) des condensats.
- ▶ Si un système de neutralisation des condensats est installé, respecter les consignes de nettoyage et d'entretien du feuillet livré avec ce système.

6.2 Vérifications périodiques

- ▶ Vérifier la pression d'eau dans l'installation (Menu **INFORMATIONS**).



Si la pression d'eau est inférieure à 0,8 bar, il convient de rajouter de l'eau. Si nécessaire, compléter le niveau d'eau dans l'installation de chauffage (pression hydraulique conseillée entre 1,5 et 2,0 bar).

- ▶ Contrôler visuellement la présence éventuelle de fuites d'eau.



T001507-B

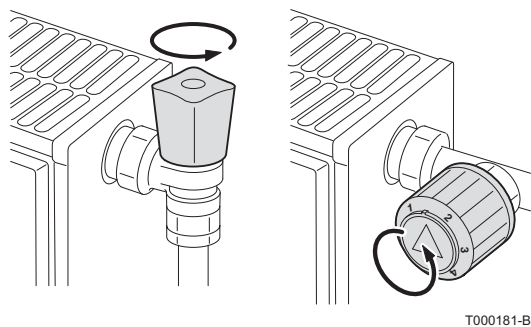

- ▶ Ouvrir et fermer les robinets des radiateurs plusieurs fois par an (ceci permet d'éviter que les robinets ne se grippent).
- ▶ Nettoyer l'extérieur de la chaudière à l'aide d'un chiffon humide et d'un détergent doux.

**ATTENTION**

Seul un professionnel qualifié est habilité à nettoyer l'intérieur de la chaudière.

7 En cas de dérangement

7.1 Messages d'erreurs (Sous-état **9**)

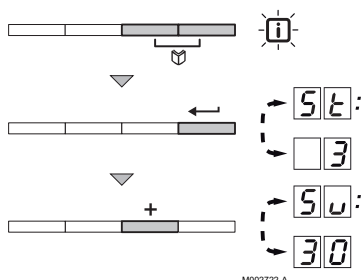

Pour afficher le code du défaut actuel, procéder comme suit :

1. Appuyer simultanément sur les deux touches . Le symbole clignote.
2. Valider avec la touche . et l'état actuel (par exemple) apparaissent en alternance.
3. Appuyer sur la touche **[+]**. L'affichage indique en alternance et la valeur du défaut actuel (par exemple).

Code	Description	Vérification / solution
	La carte électronique PSU est mal configurée	Erreur de paramètres sur la carte électronique PSU ▶ Contacter le professionnel assurant la maintenance de l'appareil
	Température de départ maximale dépassée	Le débit d'eau est insuffisant dans l'installation ▶ Contrôler la circulation (sens, pompe, vannes)
	L'augmentation de la température de départ a dépassé sa limite maximale	Le débit d'eau est insuffisant dans l'installation ▶ Contrôler la circulation (sens, pompe, vannes) ▶ Contrôler la pression d'eau Erreur de sonde ▶ Contacter le professionnel assurant la maintenance de l'appareil
	Ecart maximum entre la température de départ et de retour dépassé	Le débit d'eau est insuffisant dans l'installation ▶ Contrôler la circulation (sens, pompe, vannes) ▶ Contrôler la pression d'eau Erreur de sonde ▶ Contacter le professionnel assurant la maintenance de l'appareil
	L'entrée RL sur le bornier de la carte électronique PCU est ouverte	Erreur de paramètre ▶ Contacter le professionnel assurant la maintenance de l'appareil Mauvaise connexion ▶ Contacter le professionnel assurant la maintenance de l'appareil
	Inversion phase / neutre	Erreur de paramètre ▶ Contacter le professionnel assurant la maintenance de l'appareil
 	L'entrée BL sur le bornier de la carte électronique PCU est ouverte	Le contact branché sur l'entrée BL est ouvert ▶ Contacter le professionnel assurant la maintenance de l'appareil Erreur de paramètre ▶ Contacter le professionnel assurant la maintenance de l'appareil Mauvaise connexion ▶ Contacter le professionnel assurant la maintenance de l'appareil
	Erreur de communication avec la carte électronique SCU	Mauvais raccordement ▶ Contacter le professionnel assurant la maintenance de l'appareil Carte électronique SCU non installée dans la chaudière ▶ Contacter le professionnel assurant la maintenance de l'appareil

Code	Description	Vérification / solution
S.u.:14	La pression d'eau est inférieure à 0,8 bar	Manque d'eau dans le circuit ▶ Rajouter de l'eau dans l'installation
S.u.:15	Pression gaz trop faible	Mauvais réglage du pressostat gaz sur la carte électronique SCU ▶ Vérifier que le robinet gaz est bien ouvert ▶ Contacter le professionnel assurant la maintenance de l'appareil
S.u.:16	La carte électronique SU n'est pas reconnue	Mauvaise carte électronique SU pour cette chaudière ▶ Contacter le professionnel assurant la maintenance de l'appareil
S.u.:17	Les paramètres stockés sur la carte électronique PCU sont altérés	Erreur de paramètres sur la carte électronique PCU ▶ Contacter le professionnel assurant la maintenance de l'appareil
S.u.:18	La carte électronique PSU n'est pas reconnue	Mauvaise carte électronique PSU pour cette chaudière ▶ Contacter le professionnel assurant la maintenance de l'appareil
S.u.:19	La chaudière n'est pas configurée	La carte électronique PSU a été changée ▶ Contacter le professionnel assurant la maintenance de l'appareil
S.u.:21	Erreur de communication entre les cartes électroniques PCU et SU	Mauvaise connexion ▶ Contacter le professionnel assurant la maintenance de l'appareil
S.u.:22	Disparition de la flamme pendant le fonctionnement	Pas de courant d'ionisation ▶ Vérifier que le robinet gaz est bien ouvert ▶ Contacter le professionnel assurant la maintenance de l'appareil
S.u.:25	Erreur interne de la carte électronique SU	▶ Contacter le professionnel assurant la maintenance de l'appareil
S.u.:28	Un ballon HL est détecté alors que la chaudière ne peut pas le piloter. Ce message disparaît au bout de 10 secondes si la chaudière peut piloter le ballon HL	▶ Attendre 10 secondes pour voir si le défaut persiste ▶ Contacter le professionnel assurant la maintenance de l'appareil
S.u.:29	Erreur de communication entre les cartes électroniques PCU et SCU-s191	Mauvaise connexion ▶ Contacter le professionnel assurant la maintenance de l'appareil
S.u.:30	Erreur de communication entre les cartes électroniques SCU-s191 et la régulation solaire	Mauvaise connexion ▶ Contacter le professionnel assurant la maintenance de l'appareil
S.u.:31	Le TAS est en circuit ouvert	Le Titan Active System® est en circuit ouvert ▶ Contacter le professionnel assurant la maintenance de l'appareil Remarques : La production d'eau chaude sanitaire est arrêtée mais peut néanmoins être relancée pour 72 heures après extinction de la chaudière. Le ballon n'est plus protégé. Si un ballon sans Titan Active System® est raccordé sur la chaudière, vérifier que le connecteur de simulation TAS est monté sur la carte SCU-s191.
S.u.:32	Le TAS est en court-circuit	Le Titan Active System® est en court-circuit ▶ Contacter le professionnel assurant la maintenance de l'appareil Remarques : La production d'eau chaude sanitaire est arrêtée mais peut néanmoins être relancée pour 72 heures après extinction de la chaudière. Le ballon n'est plus protégé. Si un ballon sans Titan Active System® est raccordé sur la chaudière, vérifier que le connecteur de simulation TAS est monté sur la carte SCU-s191.
S.u.:33	La sonde collecteur de la régulation solaire est défectueuse	Mauvaise connexion Défaillance de sonde ▶ Contacter le professionnel assurant la maintenance de l'appareil
S.u.:34	La sonde du ballon solaire est défectueuse	Mauvaise connexion Défaillance de sonde ▶ Contacter le professionnel assurant la maintenance de l'appareil

7.2 Défautes (Code de type Exx)

En cas de défaut de fonctionnement, le tableau de commande clignote et affiche un code.

1. Noter le code affiché.
Le code est important pour le dépiage correct et rapide du type de dérangement et pour une éventuelle assistance technique.
2. Appuyer sur la touche . Si le code s'affiche à nouveau, éteindre et rallumer la chaudière.

Code	Origine du défaut	Description	Vérification / solution
E000	PCU	Carte électronique PSU non connectée	Mauvaise connexion Carte électronique PSU défectueuse ▶ Contacter le professionnel assurant la maintenance de l'appareil
E001	PCU	Les paramètres de sécurité sont erronés	Mauvaise connexion Carte électronique PSU défectueuse ▶ Contacter le professionnel assurant la maintenance de l'appareil
E002	PCU	La sonde départ chaudière est en court-circuit	Mauvaise connexion Défaillance de sonde ▶ Contacter le professionnel assurant la maintenance de l'appareil
E003	PCU	La sonde départ chaudière est en circuit ouvert	Mauvaise connexion Défaillance de sonde ▶ Contacter le professionnel assurant la maintenance de l'appareil
E004	PCU	Température de chaudière trop basse	Mauvaise connexion Défaillance de sonde ▶ Contacter le professionnel assurant la maintenance de l'appareil
			Aucune circulation d'eau ▶ Purger l'air de l'installation de chauffage ▶ Contrôler la circulation (sens, pompe, vannes) ▶ Contrôler la pression d'eau
E005	PCU	Température de chaudière trop haute	Mauvaise connexion Défaillance de sonde ▶ Contacter le professionnel assurant la maintenance de l'appareil
			Aucune circulation d'eau ▶ Purger l'air de l'installation de chauffage ▶ Contrôler la circulation (sens, pompe, vannes) ▶ Contrôler la pression d'eau
E006	PCU	La sonde de température retour est en court-circuit	Mauvaise connexion Défaillance de sonde ▶ Contacter le professionnel assurant la maintenance de l'appareil

Code	Origine du défaut	Description	Vérification / solution
E07	PCU	La sonde de température retour est en circuit ouvert	Mauvaise connexion Défaillance de sonde <ul style="list-style-type: none"> ▶ Contacter le professionnel assurant la maintenance de l'appareil
E08	PCU	Température de retour trop basse	Mauvaise connexion Défaillance de sonde <ul style="list-style-type: none"> ▶ Contacter le professionnel assurant la maintenance de l'appareil
			Aucune circulation d'eau <ul style="list-style-type: none"> ▶ Purger l'air de l'installation de chauffage ▶ Contrôler la circulation (sens, pompe, vannes) ▶ Contrôler la pression d'eau
E09	PCU	Température de retour trop élevée	Mauvaise connexion Défaillance de sonde <ul style="list-style-type: none"> ▶ Contacter le professionnel assurant la maintenance de l'appareil
			Aucune circulation d'eau <ul style="list-style-type: none"> ▶ Purger l'air de l'installation de chauffage ▶ Contrôler la circulation (sens, pompe, vannes) ▶ Contrôler la pression d'eau
E10	PCU	Ecart insuffisant entre les températures de départ et de retour	Mauvaise connexion Défaillance de sonde <ul style="list-style-type: none"> ▶ Contacter le professionnel assurant la maintenance de l'appareil
			Aucune circulation d'eau <ul style="list-style-type: none"> ▶ Purger l'air de l'installation de chauffage ▶ Contrôler la circulation (sens, pompe, vannes) ▶ Contrôler la pression d'eau
E11	PCU	Ecart entre les températures de départ et de retour trop important	Mauvaise connexion Défaillance de sonde <ul style="list-style-type: none"> ▶ Contacter le professionnel assurant la maintenance de l'appareil
			Aucune circulation d'eau <ul style="list-style-type: none"> ▶ Purger l'air de l'installation de chauffage ▶ Contrôler la circulation (sens, pompe, vannes) ▶ Contrôler la pression d'eau
E12	PCU	Température maximale de la chaudière dépassée (Thermostat maximum STB)	Mauvaise connexion Défaillance de sonde <ul style="list-style-type: none"> ▶ Contacter le professionnel assurant la maintenance de l'appareil
			Aucune circulation d'eau <ul style="list-style-type: none"> ▶ Purger l'air de l'installation de chauffage ▶ Contrôler la circulation (sens, pompe, vannes) ▶ Contrôler la pression d'eau

Code	Origine du défaut	Description	Vérification / solution
E114	PCU	5 échecs de démarrage du brûleur	Absence d'arc d'allumage ▶ Contacter le professionnel assurant la maintenance de l'appareil
			Présence d'arc d'allumage mais pas de formation de flamme ▶ Vérifier que le robinet gaz est bien ouvert ▶ Contacter le professionnel assurant la maintenance de l'appareil
			Présence de flamme mais ionisation insuffisante (<3 µA) ▶ Vérifier que le robinet gaz est bien ouvert ▶ Contacter le professionnel assurant la maintenance de l'appareil
E116	PCU	Détection d'une flamme parasite	Présence d'un courant d'ionisation alors qu'il n'y a pas de flamme Transformateur d'allumage défectueux Vanne gaz défectueuse Le brûleur reste incandescent : CO ₂ trop élevé ▶ Contacter le professionnel assurant la maintenance de l'appareil
E117	PCU	Défaut interne de la carte SU	Mauvaise connexion Carte électronique SU défectueuse ▶ Contacter le professionnel assurant la maintenance de l'appareil
E34	PCU	Le ventilateur ne tourne pas à la bonne vitesse	Mauvaise connexion Ventilateur défectueux ▶ Contacter le professionnel assurant la maintenance de l'appareil
E35	PCU	Départ et retour inversés	Mauvaise connexion Défaillance de sonde ▶ Contacter le professionnel assurant la maintenance de l'appareil
			Sens de la circulation d'eau inversé ▶ Contrôler la circulation (sens, pompe, vannes)
E36	PCU	La flamme a disparu plus de 5 fois en 24 heures pendant que le brûleur était en marche	Pas de courant d'ionisation ▶ Vérifier que le robinet gaz est bien ouvert ▶ Contacter le professionnel assurant la maintenance de l'appareil
E37	PCU	Rupture de communication avec la carte électronique SU	Mauvaise connexion ▶ Contacter le professionnel assurant la maintenance de l'appareil
E38	PCU	Rupture de communication entre les cartes électroniques PCU et SCU	Mauvaise connexion Carte électronique SCU non connectée ou défectueuse ▶ Contacter le professionnel assurant la maintenance de l'appareil
E39	PCU	L'entrée BL est ouverte	Paramètre mal réglé Mauvaise connexion Cause externe ▶ Contacter le professionnel assurant la maintenance de l'appareil
E40	PCU	Erreur de test de l'unité de récupération de chaleur	Mauvaise connexion Cause externe ▶ Contacter le professionnel assurant la maintenance de l'appareil

8 Economies d'énergie

8.1 Conseils pour économiser de l'énergie

- ▶ Bien ventiler la pièce où est installée la chaudière.
- ▶ Ne pas boucher les aérations.
- ▶ Ne pas couvrir les radiateurs. Ne pas mettre en place des rideaux devant les radiateurs.
- ▶ Mettre en place des panneaux réflecteurs à l'arrière des radiateurs pour éviter des pertes de chaleur.
- ▶ Isoler les tuyauteries dans les pièces qui ne sont pas chauffées (caves et greniers).
- ▶ Fermer les radiateurs dans les pièces non utilisées.
- ▶ Ne pas laisser couler inutilement de l'eau chaude (et froide).
- ▶ Installer un pommeau de douche économique pour économiser jusqu'à 40 % d'énergie.
- ▶ Préférer une douche à un bain. Un bain consomme 2 fois plus d'eau et d'énergie.

8.2 Recommandations

Une commande à distance est disponible dans les versions suivantes :

- ▶ Filaire
- ▶ Radio

Le réglage du tableau de commande et/ou de la commande à distance a une grande influence sur la consommation d'énergie.

Quelques conseils :

- ▶ Dans la pièce où se trouve la sonde d'ambiance, il n'est pas conseillé d'installer des radiateurs avec robinet thermostatique. Si un robinet thermostatique est présent, l'ouvrir complètement.
- ▶ Fermer ou ouvrir complètement les robinets thermostatiques des radiateurs entraîne des fluctuations de température non souhaitées. Ouvrir et fermer les robinets thermostatiques par petits paliers.
- ▶ Baisser la consigne à environ 20°C. Ceci permet de réduire les frais de chauffage et la consommation d'énergie.
- ▶ Baisser la consigne lors de l'aération des pièces.
- ▶ Lors du réglage du programme horaire, tenir compte des jours d'absence et des congés.

9 Garanties

9.1 Généralités

Vous venez d'acquérir l'un de nos appareils et nous vous remercions de la confiance que vous nous avez ainsi témoignée.

Nous nous permettons d'attirer votre attention sur le fait que votre appareil gardera d'autant plus ses qualités premières qu'il sera vérifié et entretenu régulièrement.

Votre installateur et tout notre réseau restent bien entendu à votre disposition.

9.2 Conditions de garantie

Les dispositions qui suivent ne sont pas exclusives du bénéfice au profit de l'acheteur de la garantie légale stipulée aux articles 1641 à 1648 du Code Civil.

Votre appareil bénéficie d'une garantie contractuelle contre tout vice de fabrication à compter de sa date d'achat mentionnée sur la facture de l'installateur.

La durée de notre garantie est mentionnée dans notre catalogue tarif. Notre responsabilité en qualité de fabricant ne saurait être engagée au titre d'une mauvaise utilisation de l'appareil, d'un défaut ou d'une insuffisance d'entretien de celui-ci, ou d'une mauvaise installation de l'appareil (il vous appartient à cet égard de veiller à ce que cette dernière soit réalisée par un professionnel qualifié).

Nous ne saurions en particulier être tenus pour responsables des dégâts matériels, pertes immatérielles ou accidents corporels consécutifs à une installation non conforme :

- ▶ aux dispositions légales et réglementaires ou imposées par les autorités locales,
- ▶ aux dispositions nationales, voire locales et particulières régissant l'installation,
- ▶ à nos notices et prescriptions d'installation, en particulier pour ce qui concerne l'entretien régulier des appareils,
- ▶ aux règles de l'art.

Notre garantie est limitée à l'échange ou la réparation des seules pièces reconnues défectueuses par nos services techniques à l'exclusion des frais de main d'œuvre, de déplacement et de transport.

Notre garantie ne couvre pas le remplacement ou la réparation de pièces par suite notamment d'une usure normale, d'une mauvaise utilisation, d'interventions de tiers non qualifiés, d'un défaut ou d'insuffisance de surveillance ou d'entretien, d'une alimentation électrique non conforme et d'une utilisation d'un combustible inapproprié ou de mauvaise qualité.

Les sous-ensembles, tels que moteurs, pompes, vannes électriques, etc..., ne sont garantis que s'ils n'ont jamais été démontés.

Les droits établis par la directive européenne 99/44/CEE, transposée par le décret législatif N° 24 du 2 février 2002 publiée sur le J.O. N° 57 du 8 mars 2002, restent valables.

Table des matières

1 Informations spécifiques	3
1.1 Recommandations	3
1.2 Directive écoconception	3
1.3 Données techniques	3
1.4 Pompe de circulation	4
1.5 Mise au rebut et recyclage	4
1.6 Fiche produit - Dispositifs de chauffage des locaux par chaudière	4
1.7 Fiche de produit combiné - Chaudières	5

1 Informations spécifiques

1.1 Recommandations



Remarque

Seules des personnes qualifiées sont autorisées à procéder au montage, à l'installation et à l'entretien de l'installation.

1.2 Directive écoconception

Le présent produit est conforme aux exigences de la directive européenne 2009/125/CE, relative à l'écoconception des produits liés à l'énergie.

1.3 Données techniques

Tab.1 Paramètres techniques applicables aux dispositifs de chauffage des locaux par chaudière

Nom du produit			EGC 17/29	EGC 25
Chaudière à condensation			Oui	Oui
Chaudière basse température ⁽¹⁾			Non	Non
Chaudière de type B1			Non	Non
Dispositif de chauffage des locaux par cogénération			Non	Non
Dispositif de chauffage mixte			Non	Non
Puissance thermique nominale	P_{rated}	kW	17	25
Production de chaleur utile à la puissance thermique nominale et en régime haute température ⁽²⁾	P_4	kW	17,2	24,8
Production de chaleur utile à 30 % de la puissance thermique nominale et en régime basse température ⁽¹⁾	P_1	kW	5,7	8,3
Efficacité énergétique saisonnière pour le chauffage des locaux	η_s	%	94	94
Efficacité utile à la puissance thermique nominale et en régime haute température ⁽²⁾	η_4	%	89,5	89,4
Efficacité utile à 30 % de la puissance thermique nominale et en régime basse température ⁽¹⁾	η_1	%	99,3	99,2
Consommation d'électricité auxiliaire				
Pleine charge	el_{max}	kW	0,028	0,045
Charge partielle	el_{min}	kW	0,018	0,019
Mode veille	P_{SB}	kW	0,004	0,004
Autres caractéristiques				
Pertes thermiques en régime stabilisé	P_{stby}	kW	0,078	0,078
Consommation d'électricité du brûleur d'allumage	P_{ign}	kW	-	-
Consommation annuelle d'énergie	Q_{HE}	GJ	52	77
Niveau de puissance acoustique, à l'intérieur	L_{WA}	dB	45	51
Émissions d'oxydes d'azote	NO_x	mg/kWh	31	34
<p>(1) Par basse température, on entend une température de retour (à l'entrée du dispositif de chauffage), de 30 °C pour les chaudières à condensation, de 37 °C pour les chaudières basse température et de 50 °C pour les autres dispositifs de chauffage.</p> <p>(2) Par régime haute température, on entend une température de retour de 60 °C à l'entrée du dispositif de chauffage et une température d'alimentation de 80 °C à la sortie du dispositif de chauffage.</p>				



Voir

La quatrième de couverture pour les coordonnées de contact.

1.4 Pompe de circulation



Remarque

La valeur de référence des pompes de circulation les plus efficaces est $EEI \leq 0,20$.

1.5 Mise au rebut et recyclage

Fig.1 Recyclage



Avertissement

Le démontage et la mise au rebut de la chaudière doivent être effectués par un professionnel qualifié conformément aux réglementations locales et nationales en vigueur.

Procéder comme suit pour démonter la chaudière :

1. Éteindre la chaudière.
2. Couper l'alimentation électrique de la chaudière.
3. Fermer la vanne de gaz principale.
4. Couper l'alimentation en eau.
5. Fermer la vanne de gaz de la chaudière.
6. Vidanger l'installation.
7. Déposer le flexible de purge d'air au-dessus du siphon.
8. Déposer le siphon.
9. Déposer les conduits air / fumées.
10. Débrancher tous les tuyaux situés sous la chaudière.
11. Démontez la chaudière.

1.6 Fiche produit - Dispositifs de chauffage des locaux par chaudière

Tab.2 Fiche de produit des dispositifs de chauffage des locaux par chaudière

		De Dietrich - EGC 17/29	De Dietrich - EGC 25
Classe d'efficacité énergétique saisonnière pour le chauffage des locaux		A	A
Puissance thermique nominale (<i>Prated</i> ou <i>Psup</i>)	kW	17	25
Efficacité énergétique saisonnière pour le chauffage des locaux	%	94	94
Consommation annuelle d'énergie	GJ	52	77
Niveau de puissance acoustique L_{WA} à l'intérieur	dB	45	51



Voir

Pour les précautions particulières concernant le montage, l'installation et l'entretien : voir Chapitre Consignes de sécurité.

1.7 Fiche de produit combiné - Chaudières

Fig.2 Fiche de produit combiné applicable aux chaudières indiquant l'efficacité énergétique pour le chauffage des locaux du produit combiné proposé

Efficacité énergétique saisonnière de la chaudière pour le chauffage des locaux		①																														
		[] %																														
Régulateur de température	Classe I = 1 %, Classe II = 2 %, Classe III = 1,5 %, Classe IV = 2 %, Classe V = 3 %, Classe VI = 4 %, Classe VII = 3,5 %, Classe VIII = 5 %	②																														
Voir fiche sur le régulateur de température		+ [] %																														
Chaudière d'appoint	Efficacité énergétique saisonnière pour le chauffage des locaux (en %)	③																														
Voir fiche sur la chaudière		([] - 'I') x 0,1 = ± [] %																														
Contribution solaire	Classe énergétique du ballon ⁽¹⁾ A* = 0,95, A = 0,91, B = 0,86, C = 0,83, D - G = 0,81	④																														
Voir fiche sur le dispositif solaire		[] %																														
Taille du capteur (en m ²)	Volume du ballon (en m ³)	Rendement du capteur (en %)																														
('III' x [] + 'IV' x []) x 0,9 x ([] /100) x [] = + [] %																																
(1) Si la classe du ballon est supérieure à A, utilisez 0,95																																
Pompe à chaleur d'appoint	Efficacité énergétique saisonnière pour le chauffage des locaux (en %)	⑤																														
Voir fiche sur la pompe à chaleur		([] - 'I') x 'II' = + [] %																														
Contribution solaire ET pompe à chaleur d'appoint		⑥																														
Choisir la plus petite valeur	0,5 x [] OU 0,5 x [] = - [] %																															
Efficacité énergétique saisonnière du produit combiné pour le chauffage des locaux		⑦																														
		[] %																														
Classe d'efficacité énergétique saisonnière du produit combiné pour le chauffage des locaux																																
<table border="1" style="width: 100%; text-align: center;"> <tbody> <tr> <td><input type="checkbox"/></td> <td><input type="checkbox"/></td> <td><input type="checkbox"/></td> <td><input type="checkbox"/></td> <td><input type="checkbox"/></td> <td><input type="checkbox"/></td> <td><input type="checkbox"/></td> <td><input type="checkbox"/></td> <td><input type="checkbox"/></td> <td><input type="checkbox"/></td> </tr> <tr> <td>G</td> <td>F</td> <td>E</td> <td>D</td> <td>C</td> <td>B</td> <td>A</td> <td>A⁺</td> <td>A⁺⁺</td> <td>A⁺⁺⁺</td> </tr> <tr> <td><30%</td> <td>≥30%</td> <td>≥34%</td> <td>≥36%</td> <td>≥75%</td> <td>≥82%</td> <td>≥90%</td> <td>≥98%</td> <td>≥125%</td> <td>≥150%</td> </tr> </tbody> </table>			<input type="checkbox"/>	<input type="checkbox"/>	<input type="checkbox"/>	<input type="checkbox"/>	<input type="checkbox"/>	<input type="checkbox"/>	<input type="checkbox"/>	<input type="checkbox"/>	<input type="checkbox"/>	<input type="checkbox"/>	G	F	E	D	C	B	A	A⁺	A⁺⁺	A⁺⁺⁺	<30%	≥30%	≥34%	≥36%	≥75%	≥82%	≥90%	≥98%	≥125%	≥150%
<input type="checkbox"/>	<input type="checkbox"/>	<input type="checkbox"/>	<input type="checkbox"/>	<input type="checkbox"/>	<input type="checkbox"/>	<input type="checkbox"/>	<input type="checkbox"/>	<input type="checkbox"/>	<input type="checkbox"/>																							
G	F	E	D	C	B	A	A⁺	A⁺⁺	A⁺⁺⁺																							
<30%	≥30%	≥34%	≥36%	≥75%	≥82%	≥90%	≥98%	≥125%	≥150%																							
La chaudière et la pompe à chaleur d'appoint sont-elles installées avec des émetteurs de chaleur basse température à 35 C ?		⑦																														
Voir fiche sur la pompe à chaleur		[] + (50 x 'II') = [] %																														

L'efficacité énergétique obtenue avec cette fiche pour le produit combiné peut ne pas correspondre à son efficacité énergétique réelle une fois le produit combiné installé dans un bâtiment, car celle-ci varie en fonction d'autres facteurs tels que les pertes thermiques du système de distribution et le dimensionnement des produits par rapport à la taille et aux caractéristiques du bâtiment.

- I La valeur de l'efficacité énergétique saisonnière, pour le chauffage des locaux, du dispositif de chauffage des locaux utilisé à titre principal, exprimée en %.
- II Le coefficient de pondération de la puissance thermique du dispositif de chauffage utilisé à titre principal et du dispositif de chauffage d'appoint du produit combiné, tel qu'indiqué dans le tableau suivant.
- III La valeur de l'expression mathématique : $294/(11 \cdot \text{Prated})$, dans laquelle « Prated » renvoie au dispositif de chauffage des locaux utilisé à titre principal.
- IV La valeur de l'expression mathématique $115/(11 \cdot \text{Prated})$, dans laquelle « Prated » renvoie au dispositif de chauffage des locaux utilisé à titre principal.

Tab.3 Pondération des chaudières

Psup / (Prated + Psup)⁽¹⁾⁽²⁾	II, produit combiné non équipé d'un ballon d'eau chaude	II, produit combiné équipé d'un ballon d'eau chaude
0	0	0
0,1	0,3	0,37
0,2	0,55	0,70
0,3	0,75	0,85
0,4	0,85	0,94
0,5	0,95	0,98
0,6	0,98	1,00
≥ 0,7	1,00	1,00

(1) Les valeurs intermédiaires sont calculées par interpolation linéaire entre les deux valeurs adjacentes.
 (2) Prated renvoie au dispositif de chauffage des locaux ou au dispositif de chauffage mixte utilisé à titre principal.

DE DIETRICH FRANCE

Direction de la Marque
57, rue de la Gare - F-67580 Mertzwiller

☎ 03 88 80 27 00

📠 03 88 80 27 99

www.dedietrich-thermique.fr

VAN MARCKE BE

Weggevoerdenlaan 5
B- 8500 KORTRIJK

☎ +32 (0)56/23 75 1 1

www.vanmarcke.be

DE DIETRICH THERMIQUE Iberia S.L.U ES

C/Salvador Espriu, 11
08908 L'HOSPITALET de LID BREGAT

☎ +34 935 4 75 850

@ info@dedietrich-calefacccion.es

www.dedietrich-h-calefacccion.es

MEIER TOBLER AG CH

Bahnstasse 24 - CH - 8603 SCHWYZENBACH

☎ +41 (0) 44 806 41 4 1

@ info@meiertobler.ch

+41 (0)8 00 846 846 **ServiceLine**

www.meiertobler.ch

MEIER TOBLER SA CH

Chemin de la Veyre-d'En-Haut B6,
CH - 1806 St-Légier-La-Chiésaz

☎ +41 (0) 21 943 02 22

@ info@meiertobler.ch

+41 (0)8 00 846 846 **ServiceLine**

www.meiertobler.ch

DE DIETRICH Technika Grzegorz sp. z o.o. PL

ul. Północna 15-19, 54-105 Wrocław

☎ +48 71 71 27 400

@ biuro@dedietrich.pl

801 080 881 **Infocentrala**
0,35 zł / min

www.facebook.com/DeDietrichPL

www.dedietrich-h.pl

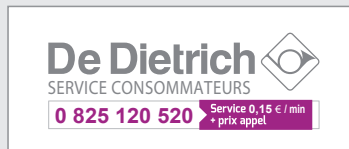

000 «БДР ТЕРМИЯ Рус» RU

129164, Россия, г. Москва
Зубарев переулок, д. 15/1
Бизнес-центр «Чайка Плаза», офис 309

☎ 8 800 333-17-18

@ info@dedietrich.ru

www.dedietrich-h.ru

NEUBERG S.A. LU

39 rue Jacques Stas - BP.12
L- 2549 LUXEMBOURG

☎ +352 (0)2 401 40 1

www.neuberq.lu

www.dedietrich-h-heating.com

DE DIETRICH SERVICE AT

☎ 0800 / 20 1608 freecall

www.dedietrich-h-heiztechnik.com

DUEDI S.r.l. IT

Distributore Ufficiale Esclusivo
De Dietrich-Thermique Italia Via Bassatoe, 12
12010 San Defendente di Cervasca CUNEO

☎ +39 0171 85 7170

📠 +39 0171 687875

@ info@duediclima.it

www.duediclima.it

DE DIETRICH CN

Room 512, Tower A, Kelun Building
12A Guanghua Rd, Chaoyang District
C- 100020 BEIJING

☎ +86 (0)106 581 40 17

+86 (0)106 581 40 18

+86 (0)106 581 7 056

📠 +86 (0)106 581 40 19

@ contactBJ@dedietrich.com.cn

www.dedietrich-h-heating.com

BDR THERMEA Czech Republic s.r.o. CZ

Jeseniova 2770/56 - 130 00 Praha 3

☎ +420 271 001 627

@ dedietrich@bdrthemea.cz

www.dedietrich-h.cz



De Dietrich



Préparateur solaire d'eau chaude sanitaire

200 SSL



**Notice
d'utilisation**

Sommaire

1	Consignes de sécurité	4		
	1.1	Consignes de sécurité	4	
	1.2	Recommandations	4	
	1.3	Responsabilités	5	
		1.3.1	Responsabilité du fabricant	5
		1.3.2	Responsabilité de l'installateur	5
		1.3.3	Responsabilité de l'utilisateur	6
2	A propos de cette notice	7		
	2.1	Symboles utilisés	7	
		2.1.1	Symboles utilisés dans la notice	7
		2.1.2	Symboles utilisés sur l'équipement	7
	2.2	Abréviations	7	
3	Description	9		
	3.1	Homologations	9	
		3.1.1	Certifications	9
		3.1.2	Test en sortie d'usine	9
		3.1.3	Directive 97/23/CE	9
	3.2	Description générale	9	
	3.3	Principaux composants	10	
	3.4	Caractéristiques techniques	11	
		3.4.1	Caractéristiques du préparateur ECS	11

	3.5	Composition des colis systèmes solaires NF CESI (Uniquement pour la France)	12
4		Utilisation de l'appareil	16
	4.1	Procédure de mise en service	16
	4.2	Protection hors gel	16
5		Contrôle et entretien	17
	5.1	Consignes générales	17
	5.2	Soupape ou groupe de sécurité (Circuit eau chaude sanitaire)	17
	5.3	Nettoyage de l'habillage	17
	5.4	Anode à courant imposé	17
	5.5	Contrôle et entretien du circuit solaire	18
	5.6	Entretien du mitigeur thermostatique	18
6		Garanties	19
	6.1	Généralités	19
	6.2	Conditions de garantie	19
7		Annexe – Informations relatives aux directives écoconception et étiquetage énergétique	20

1 Consignes de sécurité

1.1 Consignes de sécurité



ATTENTION

Avant toute intervention, couper l'alimentation électrique de l'appareil.



DANGER

Cet appareil peut être utilisé par des enfants âgés d'au moins 8 ans et par des personnes ayant des capacités physiques, sensorielles ou mentales réduites ou dénuées d'expérience ou de connaissance, s'ils (si elles) sont correctement surveillé(e)s ou si des instructions relatives à l'utilisation de l'appareil en toute sécurité leur ont été données et si les risques encourus ont été appréhendés. Les enfants ne doivent pas jouer avec l'appareil. Le nettoyage et l'entretien par l'utilisateur ne doivent pas être effectués par des enfants sans surveillance.

1.2 Recommandations

Faire effectuer un entretien régulier de l'installation pour garantir son bon fonctionnement dans le temps.



ATTENTION

Ne jamais couper le courant de la régulation solaire même lors d'absences prolongées. La régulation protège l'installation contre les surchauffes estivales lorsqu'elle est en fonctionnement.

Lors d'absences prolongées, il est conseillé de baisser la température de consigne du préparateur solaire à 45 °C. Durant les périodes de présence, la consigne doit être réglée en dessous de 60 °C.

**ATTENTION**

Ne jamais vidanger l'installation. Ne pas remplacer ou ajouter de l'eau ou du fluide solaire dans l'installation. Ces opérations doivent être effectuées par un professionnel qualifié.

**ATTENTION**

Ne pas modifier les paramètres de la régulation sans en maîtriser le fonctionnement.

1.3 Responsabilités

1.3.1. Responsabilité du fabricant

Nos produits sont fabriqués dans le respect des exigences des différentes directives européennes applicables. Ils sont de ce fait livrés avec le marquage

 et tous les documents nécessaires.

Ayant le souci de la qualité de nos produits, nous cherchons en permanence à les améliorer. Nous nous réservons donc le droit, à tout moment de modifier les caractéristiques indiquées dans ce document.

Notre responsabilité en qualité de fabricant ne saurait être engagée dans les cas suivants :

- ▶ Non-respect des instructions d'utilisation de l'appareil.
- ▶ Défaut ou insuffisance d'entretien de l'appareil.
- ▶ Non-respect des instructions d'installation de l'appareil.

1.3.2. Responsabilité de l'installateur

L'installateur a la responsabilité de l'installation et de la première mise en service de l'appareil. L'installateur doit respecter les consignes suivantes :

- ▶ Lire et respecter les instructions données dans les notices fournies avec l'appareil.
- ▶ Réaliser l'installation conformément à la législation et aux normes en vigueur.
- ▶ Effectuer la première mise en service et effectuer tous les points de contrôles nécessaires.
- ▶ Expliquer l'installation à l'utilisateur.

- ▶ Si un entretien est nécessaire, avertir l'utilisateur de l'obligation de contrôle et d'entretien de l'appareil.
- ▶ Remettre toutes les notices à l'utilisateur.

1.3.3. Responsabilité de l'utilisateur

Pour garantir un fonctionnement optimal de l'appareil, l'utilisateur doit respecter les consignes suivantes :

- ▶ Lire et respecter les instructions données dans les notices fournies avec l'appareil.
- ▶ Faire appel à des professionnels qualifiés pour réaliser l'installation et effectuer la première mise en service.
- ▶ Se faire expliquer l'installation par l'installateur.
- ▶ Faire effectuer les contrôles et entretiens nécessaires par un professionnel qualifié.
- ▶ Conserver les notices en bon état à proximité de l'appareil.

2 A propos de cette notice

2.1 Symboles utilisés

2.1.1. Symboles utilisés dans la notice

Dans cette notice, différents niveaux de danger sont utilisés pour attirer l'attention sur des indications particulières. Nous souhaitons ainsi assurer la sécurité de l'utilisateur, éviter tout problème et garantir le bon fonctionnement de l'appareil.



DANGER

Signale un risque de situation dangereuse pouvant entraîner des blessures corporelles graves.



AVERTISSEMENT

Signale un risque de situation dangereuse pouvant entraîner des blessures corporelles légères.



ATTENTION

Signale un risque de dégâts matériels.



Signale une information importante.



Signale un renvoi vers d'autres notices ou d'autres pages de la notice.

2.1.2. Symboles utilisés sur l'équipement



Avant l'installation et la mise en service de l'appareil, lire attentivement les notices livrées.



Éliminer les produits usagés dans une structure de récupération et de recyclage appropriée.

2.2 Abréviations

- ▶ **CFC** : Chlorofluorocarbure
- ▶ **ECS** : Eau Chaude Sanitaire
- ▶ **ACI** : Anode à courant imposé

- ▶ **PCU** : Primary Control Unit - Carte électronique de gestion de fonctionnement du brûleur
- ▶ **SCU** : Secondary Control Unit - Carte électronique du tableau de commande

3 Description

3.1 Homologations

3.1.1. Certifications

Le présent produit est conforme aux exigences des directives européennes et normes suivantes :

- ▶ 2006/95/CE Directive Basse Tension.
Norme visée : EN 60.335.1.
Norme visée : EN 60.335.2.21.
- ▶ 2004/108/CE Directive Compatibilité Electromagnétique.
Normes visées : EN 50.081.1, EN 50.082.1, EN 55.014

3.1.2. Test en sortie d'usine

Avant de quitter l'usine, chaque appareil est testé sur les éléments suivants :

- ▶ Etanchéité à l'eau
- ▶ Etanchéité à l'air
- ▶ Sécurité électrique.

3.1.3. Directive 97/23/CE

Le présent produit est conforme aux exigences de la directive européenne 97 / 23 / CE, article 3, paragraphe 3, concernant les appareils à pression.

3.2 Description générale

Le préparateur d'eau chaude sanitaire 200 SSL est livré prêt à être raccordé à une chaudière

Principaux composants :

- ▶ La cuve est en acier de qualité et est revêtue intérieurement d'un émail vitrifié à 850 °C, de qualité alimentaire, qui protège la cuve de la corrosion.
- ▶ La cuve est protégée contre la corrosion par une anode titane à courant imposé (Titan Active System ®).
- ▶ L'échangeur de chaleur sous forme de serpentin soudé dans la cuve est réalisé en tube lisse dont la surface externe, en contact avec l'eau sanitaire, est émaillée.

- ▶ L'appareil est isolé par une mousse de polyuréthane sans CFC, ce qui permet de réduire au maximum les déperditions thermiques.
- ▶ L'habillage extérieur est réalisé en tôle d'acier peinte.
- ▶ Le mitigeur thermostatique.

Le préparateur d'eau chaude sanitaire 200 SSL est exclusivement proposé en association avec les chaudières listées ci-dessous, il ne peut pas être utilisé en tant que préparateur indépendant :

- ▶ ODIA HTE
- ▶ BORA NOVA HTE



Les étiquettes énergétiques, fiches de produit et données techniques relatives aux associations de produits sont disponibles sur notre site internet.

3.3 Principaux composants

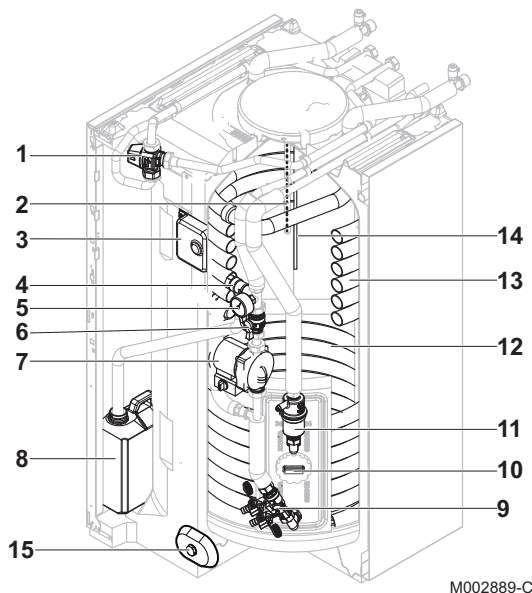

- | | |
|----|---|
| 1 | Mitigeur thermostatique pour eau chaude sanitaire |
| 2 | Sonde eau chaude sanitaire |
| 3 | Carte anode à courant imposé |
| 4 | Soupape de sécurité |
| 5 | Manomètre à aiguilles |
| 6 | Clapet anti-thermosiphon intégré manoeuvrable par la vanne à boisseau sphérique |
| 7 | Circulateur du circuit solaire |
| 8 | Réservoir glycol |
| 9 | Dispositif de remplissage et de vidange du circuit primaire solaire |
| 10 | Sonde serpentin primaire solaire |
| 11 | Dégazeur à purge manuelle |
| 12 | Serpentin primaire solaire |
| 13 | Serpentin primaire chaudière |
| 14 | Anode Titan-Active-System |
| 15 | Tube de vidange |

3.4 Caractéristiques techniques

3.4.1. Caractéristiques du préparateur ECS

Préparateur ECS 200SSL		
Circuit primaire (Eau de chauffage)		
Température maximale de service	°C	95
Pression de service maximale	MPa (bar)	0.3 (3)
Capacité de l'échangeur	l	6.4
Surface d'échange	m ²	0.96
Circuit primaire (Fluide circuit solaire)		
Température maximale de service	°C	110
Pression de service maximale	MPa (bar)	1 (10)
Capacité de l'échangeur	l	6.7
Surface d'échange	m ²	1.0
Circuit secondaire (eau sanitaire)		
Température maximale de service	°C	95
Pression de service maximale	MPa (bar)	1 (10)
Capacité en eau	l	200
Volume d'appoint	l	90
Volume solaire	l	110
Poids		
Poids d'expédition (Ballon moussé)	kg	112

Performances liées au type de chaudière		Chaudières gaz au sol à condensation (1)		Chaudières fioul au sol à condensation (1)	
		24 kW	32 kW	25 kW	31 kW - 38 kW
P _n - Puissance échangée	kW	24	32	24	32
Débit horaire ($\Delta T = 35^{\circ}\text{C}$) ⁽²⁾	l/h	590	590	590	590
D - Débit spécifique ($\Delta T = 30^{\circ}\text{C}$) ⁽³⁾	l/min	18	19	18	19
Capacité de puisage ⁽³⁾	l/10 min	180	190	180	190
Pertes à l'arrêt $\Delta T = 45 \text{ K } q_{a45}$ (EN 625)	W	117	117	117	117
Consommation d'entretien Q _{pr} (EN 12897)	kWh/24h	2.26	2.26	2.26	2.26
Q _p - Débit primaire	m ³ /h	1.2	1.4	1.2	1.4

(1) En fonction du pays d'installation de la chaudière
(2) Entrée eau froide sanitaire : 10 °C - Sortie eau chaude sanitaire : 45 °C - Circuit primaire (eau de chauffage) : 80 °C
(3) Entrée eau froide sanitaire : 10 °C - Sortie eau chaude sanitaire : 40 °C - Circuit primaire (eau de chauffage) : 80 °C - Température du préparateur : 60 °C

3.5 Composition des colis systèmes solaires NF CESI (Uniquement pour la France)

Vérifier la composition du système solaire NF CESI à l'aide du tableau ci-dessous. Les références et colis listés doivent apparaître sur la facture du système vendu par l'installateur.

Un système est complet et fonctionnel selon la certification NF CESI si l'ensemble des références du système figure sur la facture. Le système est composé des éléments suivants :

- ▶ Un champ de capteurs avec 1 ou 2 capteurs solaires.
- ▶ Un système chaudière + préparateur solaire d'eau chaude sanitaire sur lequel est monté d'usine une station solaire comprenant un circulateur et un vase d'expansion.
- ▶ Un fluide solaire qui protège l'installation du gel et de la corrosion.

Ce produit est conforme aux spécifications définies par les règles de certification de la marque NF Chauffe-Eau Solaires Individuels.



CHAUFFE-EAU
SOLAIRES INDIVIDUELS

www.marque-nf.com

Système CESI	Champ de capteurs			Production d'eau chaude sanitaire			Fluide solaire
	Type de montage	Référence	Accessoires	Ensemble chaudière + préparateur ECS	Référence	Vase d'expansion solaire	Référence
Odia Solar HTE 200 SSL 24 + SOL 200-1 (1 capteur)	Sur toiture	C720364001	7212781 7212837 C70600054 C00140335 ⁽¹⁾	Chaudière 24 kW + 200 SSL ⁽²⁾	C12237300SSLS	C17201808	C01400620A
				Chaudière 24 kW + 200 SSL ⁽³⁾	C12237300SSLJ	C17201808	C01400620A
Odia Solar HTE 200 SSL 32 + SOL 200-1 (1 capteur)	Sur toiture	C720364001	7212781 7212837 C70600054 C00140335 ⁽¹⁾	Chaudière 32 kW + 200 SSL ⁽²⁾	C12237310SSLS	C17201808	C01400620A
				Chaudière 32 kW + 200 SSL ⁽³⁾	C12237310SSLJ	C17201808	C01400620A
Odia Solar HTE 200 SSL 24 + SOL 200-2 (2 capteurs)	Sur toiture	C720364001	7212783 7212841 C70600054 C00140335 ⁽¹⁾	Chaudière 24 kW + 200 SSL ⁽²⁾	C12237300SSLS	C17201821	C01400620A
				Chaudière 24 kW + 200 SSL ⁽³⁾	C12237300SSLJ	C17201821	C01400620A

- (1) Option
(2) Superposé
(3) Accolé

Système CESI	Champ de capteurs			Production d'eau chaude sanitaire			Fluide solaire
	Type de montage	Référence	Accessoires	Ensemble chaudière + préparateur ECS	Référence	Vase d'expansion solaire	Référence
Odia Solar HTE 200 SSL 32 + SOL 200-2 (2 capteurs)	Sur toiture	C720364001	7212783 7212841 C70600054 C00140335 ⁽¹⁾	Chaudière 32 kW + 200 SSL ⁽²⁾	C12237310SSLS	C17201821	C01400620A
				Chaudière 32 kW + 200 SSL ⁽³⁾	C12237310SSLJ	C17201821	C01400620A
Odia Solar HTE 200 SSL 24 + SOL 200-1 (1 capteur)	Sur toiture	C720364401	7212781 7212837 C70600054 C00140335 ⁽¹⁾	Chaudière 24 kW + 200 SSL ⁽²⁾	C12237300SSLS	C17201808	C01400620A
				Chaudière 24 kW + 200 SSL ⁽³⁾	C12237300SSLJ	C17201808	C01400620A
Odia Solar HTE 200 SSL 32 + SOL 200-1 (1 capteur)	Sur toiture	C720364401	7212781 7212837 C70600054 C00140335 ⁽¹⁾	Chaudière 32 kW + 200 SSL ⁽²⁾	C12237310SSLS	C17201808	C01400620A
				Chaudière 32 kW + 200 SSL ⁽³⁾	C12237310SSLJ	C17201808	C01400620A
Odia Solar HTE 200 SSL 24 + SOL 200-1 (1 capteur)	Sur terrasse (45°)	C720364001	7212781 7212795 C70600054 C00140335 ⁽¹⁾	Chaudière 24 kW + 200 SSL ⁽²⁾	C12237300SSLS	C17201808	C01400620A
				Chaudière 24 kW + 200 SSL ⁽³⁾	C12237300SSLJ	C17201808	C01400620A
Odia Solar HTE 200 SSL 32 + SOL 200-1 (1 capteur)	Sur terrasse (45°)	C720364001	7212781 7212795 C70600054 C00140335 ⁽¹⁾	Chaudière 32 kW + 200 SSL ⁽²⁾	C12237310SSLS	C17201808	C01400620A
				Chaudière 32 kW + 200 SSL ⁽³⁾	C12237310SSLJ	C17201808	C01400620A
Odia Solar HTE 200 SSL 24 + SOL 250-2 (2 capteurs)	Sur terrasse (45°)	C720364001	7212783 7212799 C70600054 C00140335 ⁽¹⁾	Chaudière 24 kW + 200 SSL ⁽²⁾	C12237300SSLS	C17201821	C01400620A
				Chaudière 24 kW + 200 SSL ⁽³⁾	C12237300SSLJ	C17201821	C01400620A
Odia Solar HTE 200 SSL 32 + SOL 250-2 (2 capteurs)	Sur terrasse (45°)	C720364001	7212783 7212799 C70600054 C00140335 ⁽¹⁾	Chaudière 32 kW + 200 SSL ⁽²⁾	C12237310SSLS	C17201821	C01400620A
				Chaudière 32 kW + 200 SSL ⁽³⁾	C12237310SSLJ	C17201821	C01400620A
Odia Solar HTE 200 SSL 24 + SOL 250-1 (1 capteur)	Sur terrasse (45°)	C720364401	7212781 7212796 C70600054 C00140335 ⁽¹⁾	Chaudière 24 kW + 200 SSL ⁽²⁾	C12237300SSLS	C17201808	C01400620A
				Chaudière 24 kW + 200 SSL ⁽³⁾	C12237300SSLJ	C17201808	C01400620A

(1) Option

(2) Superposé

(3) Accolé

Système CESI	Champ de capteurs			Production d'eau chaude sanitaire			Fluide solaire
	Type de montage	Référence	Accessoires	Ensemble chaudière + préparateur ECS	Référence	Vase d'expansion solaire	Référence
Odia Solar HTE 200 SSL 32 + SOL 250-1 (1 capteur)	Sur terrasse (45°)	C720364401	7212781 7212796 C70600054 C00140335 ⁽¹⁾	Chaudière 32 kW + 200 SSL ⁽²⁾	C12237310SSLS	C17201808	C01400620A
				Chaudière 32 kW + 200 SSL ⁽³⁾	C12237310SSLJ	C17201808	C01400620A
Odia Solar HTE 200 SSL 24 / Biwis Solar HTE 200 SSL 24 + IK 25-1 (1 capteur)	Intégration toiture tuile	C00150001	C700150003 C00160037 C00150009 C00140341 ⁽¹⁾	Chaudière 24 kW + 200 SSL ⁽²⁾	C12237300SSLS	C17201808	C01400620A
				Chaudière 24 kW + 200 SSL ⁽³⁾	C12237300SSLJ	C17201808	C01400620A
Odia Solar HTE 200 SSL 32 + IK 25-1 (1 capteur)	Intégration toiture tuile	C00150001	C700150003 C00160037 C00150009 C00140341 ⁽¹⁾	Chaudière 32 kW + 200 SSL ⁽²⁾	C12237310SSLS	C17201808	C01400620A
				Chaudière 32 kW + 200 SSL ⁽³⁾	C12237310SSLJ	C17201808	C01400620A
Odia Solar HTE 200 SSL 24 + IK 25-2 (2 capteurs)	Intégration toiture tuile	C00150001	C700150003 C00160027 C00150009 C00140341 ⁽¹⁾	Chaudière 24 kW + 200 SSL ⁽²⁾	C12237300SSLS	C17201821	C01400620A
				Chaudière 24 kW + 200 SSL ⁽³⁾	C12237300SSLJ	C17201821	C01400620A
Odia Solar HTE 200 SSL 32 + IK 25-2 (2 capteurs)	Intégration toiture tuile	C00150001	C700150003 C00160027 C00150009 C00140341 ⁽¹⁾	Chaudière 32 kW + 200 SSL ⁽²⁾	C12237310SSLS	C17201821	C01400620A
				Chaudière 32 kW + 200 SSL ⁽³⁾	C12237310SSLJ	C17201821	C01400620A
Odia Solar HTE 200 SSL 24 /Biwis Solar HTE 200 SSL 24 + IK 25-1 (1 capteur)	Intégration toiture ardoise	C00150001	C700150003 C00160038 C00150009 C00140341 ⁽¹⁾	Chaudière 24 kW + 200 SSL ⁽²⁾	C12237300SSLS	C17201808	C01400620A
				Chaudière 24 kW + 200 SSL ⁽³⁾	C12237300SSLJ	C17201808	C01400620A
Odia Solar HTE 200 SSL 32 + IK 25-1 (1 capteur)	Intégration toiture ardoise	C00150001	C700150003 C00160038 C00150009 C00140341 ⁽¹⁾	Chaudière 32 kW + 200 SSL ⁽²⁾	C12237310SSLS	C17201808	C01400620A
				Chaudière 32 kW + 200 SSL ⁽³⁾	C12237310SSLJ	C17201808	C01400620A

(1) Option
(2) Superposé
(3) Accolé

Système CESI	Champ de capteurs			Production d'eau chaude sanitaire			Fluide solaire
	Type de montage	Référence	Accessoires	Ensemble chaudière + préparateur ECS	Référence	Vase d'expansion solaire	Référence
Odia Solar HTE 200 SSL 24 + IK 25-2 (2 capteurs)	Intégration toiture ardoise	C00150001	C700150003 C00160034 C00150009 C00140341 ⁽¹⁾	Chaudière 24 kW + 200 SSL ⁽²⁾	C12237300SSLS	C17201821	C01400620A
				Chaudière 24 kW + 200 SSL ⁽³⁾	C12237300SSLJ	C17201821	C01400620A
Odia Solar HTE 200 SSL 32 + IK 25-2 (2 capteurs)	Intégration toiture ardoise	C00150001	C700150003 C00160034 C00150009 C00140341 ⁽¹⁾	Chaudière 32 kW + 200 SSL ⁽²⁾	C12237310SSLS	C17201821	C01400620A
				Chaudière 32 kW + 200 SSL ⁽³⁾	C12237310SSLJ	C17201821	C01400620A
(1) Option (2) Superposé (3) Accolé							

4 Utilisation de l'appareil

4.1 Procédure de mise en service

**ATTENTION**

Seul un professionnel qualifié peut effectuer la première mise en service.

**ATTENTION**

Pendant le processus de chauffe, une certaine quantité d'eau peut s'écouler par la soupape ou le groupe de sécurité, ceci provient de la dilatation de l'eau. Ce phénomène est tout à fait normal et ne doit en aucun cas être entravé.

Une fois le préparateur relié au secteur, l'ensemble se pilote depuis le tableau de commande de la chaudière.

Pendant l'utilisation, aucune action n'est nécessaire directement sur le préparateur.

4.2 Protection hors gel

**AVERTISSEMENT**

Ne pas couper l'alimentation électrique.

- ▶ La protection hors-gel est assurée.
- ▶ Protection de la cuve contre la corrosion.

5 Contrôle et entretien

5.1 Consignes générales



ATTENTION

- ▶ Les opérations de maintenance sont à effectuer par un professionnel qualifié.
- ▶ Seules des pièces de rechange d'origine doivent être utilisées.

5.2 Soupape ou groupe de sécurité (Circuit eau chaude sanitaire)

La soupape ou le groupe de sécurité doit être manoeuvré au moins **1 fois par mois**, afin de s'assurer de son bon fonctionnement et de se prémunir d'éventuelles surpressions qui endommageraient le préparateur ECS.



AVERTISSEMENT

Le non-respect de cette règle d'entretien peut entraîner une détérioration de la cuve du préparateur ECS et l'annulation de sa garantie.



AVERTISSEMENT

Uniquement manoeuvrer la soupape (tête rouge) du circuit ECS. Ne pas manoeuvrer la soupape (tête jaune) du circuit solaire.

5.3 Nettoyage de l'habillage

Nettoyer l'extérieur des appareils à l'aide d'un chiffon humide et d'un détergent doux.

5.4 Anode à courant imposé

Aucune opération d'entretien n'est nécessaire sur une anode à courant imposé.

**ATTENTION**

Le tableau de commande de la chaudière doit être sous tension pour assurer le fonctionnement de l'anode à courant imposé.

Le non-respect de cette règle d'entretien peut entraîner une détérioration de la cuve du préparateur eau chaude sanitaire et l'annulation de sa garantie.

Sur la carte anode à courant imposé il y a une led verte :

- ▶ La led clignote une fois à la mise sous tension de la carte.
- ▶ La led est éteinte lors du fonctionnement normal.

Si un défaut est présent :

- ▶ La led clignote, vérifier les connexions sur la carte et la cuve.
- ▶ La led est allumée fixe, changer la carte.

5.5 Contrôle et entretien du circuit solaire



Nous vous recommandons de souscrire un contrat d'entretien prévoyant tous les ans ou tous les deux ans un contrôle de niveau du fluide, de la protection antigel, de la pression de l'installation et du vase d'expansion, de son étanchéité et de son fonctionnement général.

5.6 Entretien du mitigeur thermostatique

Le mitigeur thermostatique ne nécessite aucun entretien particulier.

6 Garanties

6.1 Généralités

Vous venez d'acquérir l'un de nos appareils et nous vous remercions de la confiance que vous nous avez ainsi témoignée.

Nous nous permettons d'attirer votre attention sur le fait que votre appareil gardera d'autant plus ses qualités premières qu'il sera vérifié et entretenu régulièrement.

Votre installateur et tout notre réseau restent bien entendu à votre disposition.

6.2 Conditions de garantie

Cet appareil bénéficie d'une garantie contractuelle contre tout défaut de fabrication. Voir les conditions dans la fiche de garantie qui accompagne la chaudière.

Annexe

Informations relatives aux directives écoconception et étiquetage énergétique

Table des matières

1 Informations spécifiques	3
1.1 Recommandations	3
1.2 Pompe de circulation	3
1.3 Mise au rebut et recyclage	3
1.4 Fiche de produit - Dispositifs solaires	3

1 Informations spécifiques

1.1 Recommandations



Remarque

Seules des personnes qualifiées sont autorisées à procéder au montage, à l'installation et à l'entretien de l'installation.

1.2 Pompe de circulation



Remarque

La valeur de référence des pompes de circulation les plus efficaces est $EEL \leq 0,20$.

1.3 Mise au rebut et recyclage



Remarque

Le démontage et la mise au rebut du préparateur d'eau chaude sanitaire doivent être effectués par un installateur qualifié conformément aux réglementations locales et nationales.

1. Couper l'alimentation électrique du préparateur d'eau chaude sanitaire.
2. Débrancher les câbles des éléments électriques.
3. Fermer le robinet d'arrivée d'eau sanitaire.
4. Vidanger l'installation.
5. Démontez tous les raccords hydrauliques en sortie du préparateur d'eau chaude sanitaire.
6. Rebuter ou recycler le préparateur d'eau chaude sanitaire conformément aux réglementations locales et nationales.

1.4 Fiche de produit - Dispositifs solaires

Tab.1 Fiche de produit des dispositifs solaires

		200SSL
Ballon d'eau chaude solaire - classe d'efficacité énergétique		
Ballon d'eau chaude solaire - pertes statiques	W	94
Ballon d'eau chaude solaire - volume de stockage	l m ³	200 0,200
Consommation électrique - Pompe	W	23

CE

© Droits d'auteur

Toutes les informations techniques contenues dans la présente notice ainsi que les dessins et schémas électriques sont notre propriété et ne peuvent être reproduits sans notre autorisation écrite préalable.

16/10/2015



300029621-001-06